

SADALĪTĀ TIPA ISTABAS GAISA KONDICIONĒTĀJS

Lietošanas instrukcija

Mission sērija

Visiem modeļiem

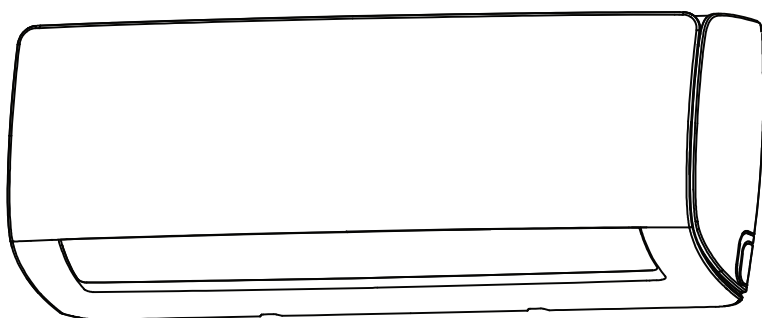

LATVIJAS

SVARĪGS PAZIŅOJUMS!



Pirms gaisa kondicionētāja uzstādīšanas vai lietošanas rūpīgi izlasiet šo instrukciju. Saglabājiet šo instrukciju turpmākai atsaucei.



Saturs

Lietošanas instrukcija

0 Drošības pasākumi.....140

1 Ierīces specifikācijas un funkcijas.....142

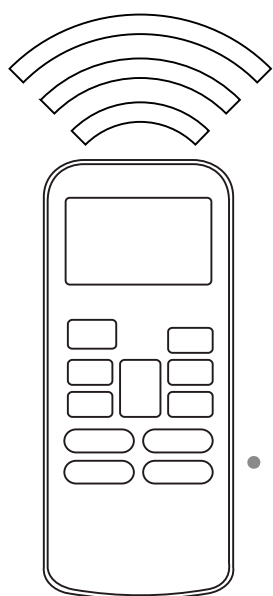

2 Manuālā vadība (bez tālvadības pults).....147

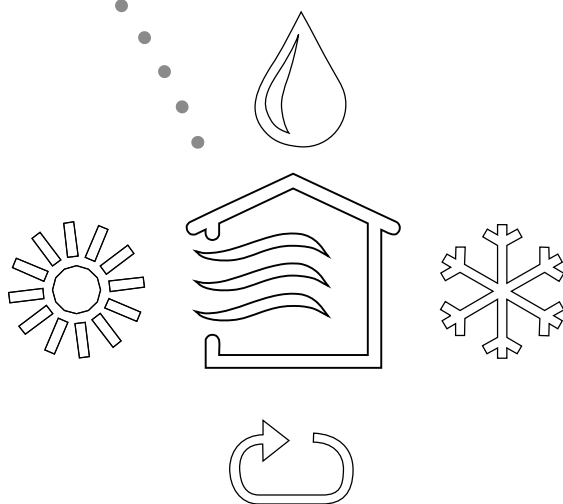

LATVIJAS

3	Apkope un remonts	148
4	Problēmu novēršana	150
5	Eiropas vadlīnijas par utilizēšanu	154

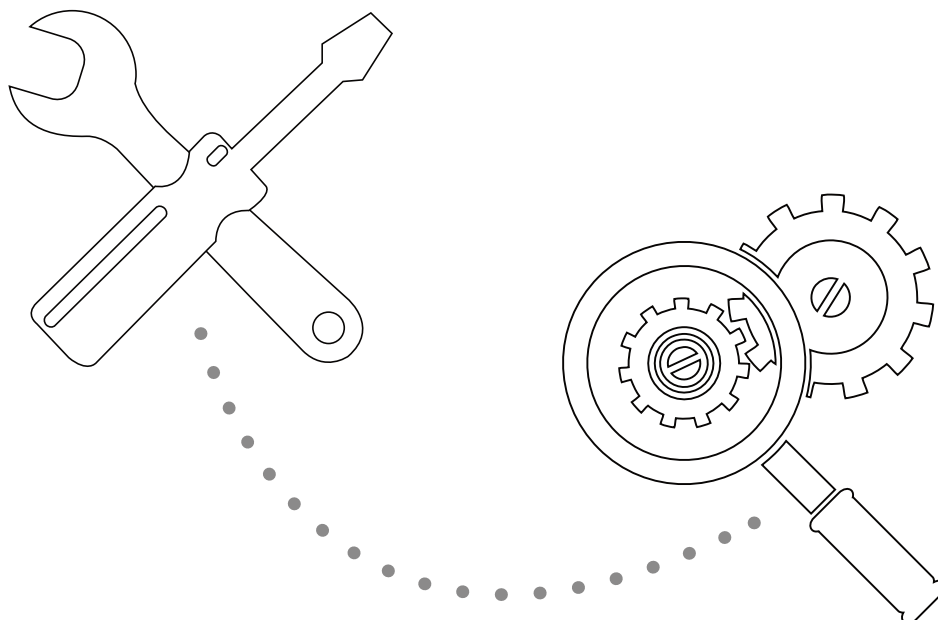

LATVIJAS



Uzmanību!
Aizdeģšanās risks.
Uzliesmojoši materiāli.

BRĪDINĀJUMS! Apkopi ir jāveic atbilstoši ierīces ražotāja ieteikumiem. Apkopi un remontu, kam nepieciešama cita speciālista palīdzība, ir jāveic tādas personas uzraudzībā, kas ir kompetenta darbā ar uzliesmojošām dzesējošajām vielām. Vairāk informācijas skatiet uzstādīšanas instrukciju apkopes informācijas sadaļā.

Drošības pasākumi

Pirms ierīces uzstādīšanas izlasiet informāciju par drošības pasākumiem.

Nepareiza uzstādīšana, neievērojot norādījumus, var izraisīt smagas traumas vai bojājumus. Potenciālo bojājumu vai traumu gūšanas smaguma pakāpe tiek apzīmēta ar **BRĪDINĀJUMS** vai **UZMANĪBU**.



Šis simbols informē, ka norādījumu neievērošanas gadījumā var tikt gūtas smagas traumas vai radīti bojājumi.

BRĪDINĀJUMS



Šis simbols informē, ka norādījumu neievērošanas gadījumā var tikt gūtas vidēji smagas traumas, bojāta ierīce vai cits īpašums.

UZMANĪBU!



BRĪDINĀJUMS!

Šo ierīci nedrīkst lietot bērni, kas jaunāki par 8 gadiem un personas (tostarp bērni) ar ierobežotām fiziskām, sensoriskām vai garīgām spējām, vai arī personas bez pieredzes un zināšanām, izņemot gadījumus, kad šādas personas tiek uzraudzītas vai arī par šīs ierīces drošu lietošanu ir sniegti norādījumi, un šīs personas apzinās ar ierīces lietošanu saistītos riskus. Bērni nedrīkst rotaļāties ar ierīci. Ierīces tīrīšanu un apkopi nedrīkst veikt bērni bez uzraudzības.

BRĪDINĀJUMI PAR UZSTĀDĪŠANU

- Šī gaisa kondicionētāja uzstādīšana jāveic pilnvarotam izplatītājam. Nepareizas uzstādīšanas rezultātā var rasties ūdens noplūde, tikt gūts elektriskās strāvas trieciens vai izcelties ugunsgrēks.
- Visus remontdarbus, ierīces apkopi un uzstādīšanu citā vietā drīkst veikt tikai pilnvarots apkopes tehniķis. Nepareizu remontdarbu rezultātā var tikt gūtas nopietnas traumas vai bojāta ierīce.

BRĪDINĀJUMI PAR IERĪCES LIETOŠANU

- Ārkārtas situācijas gadījumā, piemēram, jūtama deguma smaka, nekavējoties izslēdziet ierīci un atvienojiet kontaktdakšu no elektrotīkla. Sazinieties ar izplatītāju, lai saņemtu norādījumus par to, kā izvairīties no elektriskās strāvas trieciena, traumu gūšanas vai ugunsgrēka izcelšanās.
- **Neievietojiet** pirkstus, stieņus vai citus priekšmetus gaisa ieplūdes vai izplūdes atverē. Šādas rīcības rezultātā var tikt gūtas traumas, jo ventilators attiecīgajā brīdī var rotēt lielā ātrumā.
- **Neizmantojiet** uzliesmojošus izsmidzināmus līdzekļus, piemēram, matu ievieidošanas līdzekli, laku vai krāsu ierīces tuvumā. Šāda rīcība var radīt ugunsgrēku vai aizdegšanos.
- **Neizmantojiet** gaisa kondicionētāju vietās, kas atrodas tuvu uzliesmojošām gāzēm. Izplūdušās gāzes var uzkrāties ap ierīci un izraisīt sprādzienu.
- **Neizmantojiet** gaisa kondicionētāju mitrās telpās, piemēram, vannas istabā vai veļas mazgāšanas telpā. Šāda rīcība var radīt elektriskās strāvas triecienu un bojāt ierīci.
- **Nepakļaujiet** ilgstoši savu ķermeni tiešai vēsā gaisa iedarbībai.

BRĪDINĀJUMI PAR ELEKTRODROŠĪBU

- Izmantojiet tikai norādītā tipa elektrības vadu. Ja elektrības vads ir bojāts, tā nomaina jāveic ražotājam vai sertificētam apkopes speciālistam.
- Kontaktdakša ir jāuztur tīrā stāvoklī. Notīriet visus putekļus un netīrumus, kas uzkrājas uz kontakt dakšas un ap to. Netīras kontaktdakšas var izraisīt ugunsgrēku vai elektriskās strāvas triecienu.
- **Nevelciet** aiz elektrības vada, lai atvienotu ierīci no elektrotīkla. Cieši satveriet kontaktdakšu un izvelciet to no rozetes. Velkot aiz vada, var radīt tā bojājumus, kas savukārt var radīt ugunsgrēku vai arī elektriskās strāvas trieciena risku.
- **Neizmantojiet** pagarinātājus, manuāli nepagariniet elektrības vadu un nepieslēdziet citas ierīces tai pašai rozetei, kurai ir pieslēgts gaisa kondicionētājs. Slikti elektriskie savienojumi, slikta izolācija un nepietiekams spriegums var izraisīt ugunsgrēku.





BRĪDINĀJUMI PAR TĪRĪŠANU UN APKOPI

- Pirms tīrīšanas izslēdziet ierīci un atvienojiet kontaktdakšu no elektrotīkla. Neievērojot šo norādījumu, var tikt gūts elektriskās strāvas trieciens.
- **Netīriet** gaisa kondicionētāju ar lielu daudzumu ūdens.
- **Netīriet** gaisa kondicionētāju ar uzliesmojošiem tīrīšanas līdzekļiem. Uzliesmojoši tīrīšanas līdzekļi var radīt ugunsgrēku vai ierīces bojājumus.

! UZMANĪBU!

- Ja gaisa kondicionētājs tiek izmantots vienā telpā ar gāzes/dīzeļdegvielas sildītājiem vai citām apkures ierīcēm, kārtīgi vēdiniet telpu, lai novērstu skābekļa deficītu.
- Pirms ilgstošas ierīces neizmantošanas izslēdziet gaisa kondicionētāju un atvienojiet no elektrotīkla.
- Negaisa laikā izslēdziet ierīci un atvienojiet no elektrotīkla.
- Pārlicinieties, ka kondensāta ūdens var brīvi iztecēt no ierīces.
- **Neizmantojiet** gaisa kondicionētāju ar slapjām rokām. Šāda rīcība var radīt elektriskās strāvas triecienu.
- **Neizmantojiet** ierīci citiem mērķiem, kas neatbilst ražotāja paredzētajiem.
- **Nekādā** gadījumā nekāpiet un nenovietojiet priekšmetus uz ierīces ārtelpas daļas.
- **Neizmantojiet** gaisa kondicionētāju ilgstoši, ja ir atvērtas durvis vai logi, kā arī tad, ja ir ļoti augsts gaisa mitruma līmenis.

Uz ierīces iekštelpas un ārtelpas daļas atainoto simbolu skaidrojums.

	BRĪDINĀJUMS	Šis simbols informē, ka ierīcē tiek izmantota uzliesmojoša dzesējošā viela. Ja notiek dzesējošās vielas noplūde vai saskare ar degšanas avotu, pastāv aizdegšanās risks.
	UZMANĪBU!	Šis simbols informē, ka uzmanīgi jāiepazīstas ar lietošanas instrukcijām.
	UZMANĪBU!	Šis simbols informē, ka apkopes speciālistiem, rīkojoties ar ierīci, ir jāievēro uzstādīšanas instrukcijas.
	UZMANĪBU!	
	UZMANĪBU!	Šis simbols informē, ka informācija ir pieejama lietošanas vai uzstādīšanas instrukcijās.

Ierīces specifikācijas un funkcijas

1

Ierīces daļas

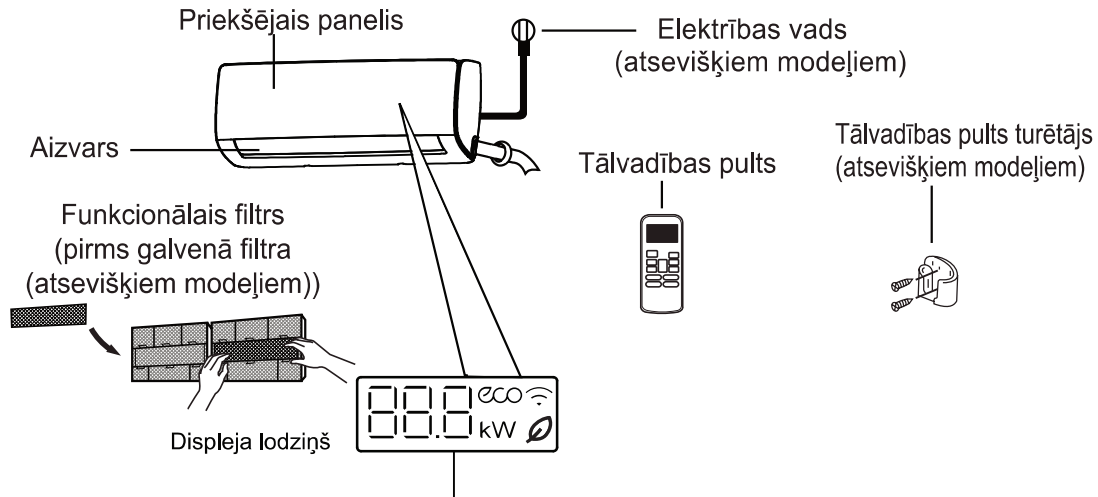

" **88.8** " ataino temperatūru, funkciju un kļūdas kodus:

" **0n** " uz 3 sekundēm, kad:

- ir aktivizēta funkcija TIMER ON (TAIMERIS IESLĒGTS);
- ir aktivizētas funkcijas FRESH (SVAIGUMS), SWING (SVĀRSTĪBA), TURBO (TURBOREŽĪMS) vai SILENCE (KLUSUMS).

" **0F** " uz 3 sekundēm, kad:

- ir aktivizēta funkcija TIMER OFF (TAIMERIS IZSLĒGTS);
- ir deaktivizētas funkcijas FRESH (SVAIGUMS), SWING (SVĀRSTĪBA), TURBO (TURBOREŽĪMS) vai SILENCE (KLUSUMS).

" **dF** " atkausēšanas laikā.

" **SE** " kad notiek ierīces pašattīrīšanās (atsevišķiem modeļiem).

" **FP** " kad ir aktivizēta pretaizsalšanas funkcija (atsevišķiem modeļiem).

" **∅** " kad ir aktivizēta funkcija FRESH (SVAIGUMS) (atsevišķiem modeļiem).

" **ECO** " kad ir aktivizēta funkcija ECO (EKO) (atsevišķiem modeļiem).

" **∞** " kad ir aktivizēta bezvadu vadības funkcija (atsevišķiem modeļiem).

" **kW** " apzīmē aktuālo darbības jaudu.

Režīmā FAN (VENTILATORS) ierīces displejā tiks atainota telpas temperatūra.

Citos režīmos ierīces displejā tiks atainota jūsu iestatītā temperatūra.

Tālvadības pults pogas LED piespiešana izslēgs displeju.

Piespiežot pogu LED atkārtoti, tiks atainota istabas temperatūra. Piespiežot pogu LED trešo reizi, tiks atainota aktuālā darbības jauda. Piespiežot pogu LED ceturto reizi, tiks atkārtoti atainota iestatītā temperatūra.

Displeja kodu
skaidrojums

PIEZĪME. Infrasarkanās tālvadības pults lietošanas instrukcija nav iekļauta šajā dokumentā.

LATVIJAS

Optimālas veiktspējas sasniegšana

Optimālu veiktspēju režīmos COOL (DZESĒŠANA), HEAT (SILDĪŠANA) un DRY (ŽĀVĒŠANA) var sasniegt turpmāk norādīto temperatūru diapazonā. Ja gaisa kondicionētājs tiek izmantots ārpus norādītā temperatūru diapazona, ieslēgsies atsevišķas drošības aizsargfunkcijas, tādēļ ierīces darbība nebūs optimāla.

Sadalītā invertora tips

	Režīms COOL (DZESĒŠANA)	Režīms HEAT (SILDĪŠANA)	Režīms DRY (ŽĀVĒŠANA)
Istabas temperatūra	+16°-+32 °C	0°-+30 °C	+13°-+32 °C
Āra temperatūra	0°-+50 °C	-25°-+50 °C	0°-+50 °C
	-15°-+30 °C (modeļiem ar zemas temperatūras dzesēšanas sistēmām)		
	0°-+60 °C (īpašiem tropu joslai paredzētiem modeļiem)		0°-+60 °C (īpašiem tropu joslai paredzētiem modeļiem)

IERĪCES ĀRTELPAS DAĻAI, KAS APRĪKOTA AR ELEKTRISKO SILDĪŠANAS PALĪGIERĪCI

Ja āra temperatūra ir zemāka par 0 °C, ir ieteicams neatvienot ierīci no elektrotīkla, lai nodrošinātu vienmērīgu un nepārtrauktu darbību.

Lai vēl vairāk optimizētu jūsu ierīces veiktspēju, rīkojieties šādi:

- turiet aizvērtas durvis un logus;
- samaziniet enerģijas patēriņu, aktivizējot funkcijas TIMER ON (TAIMERIS IESLĒGTS) un TIMER OFF (TAIMERIS IZSLĒGTS);
- nenosprostojiet gaisa ieplūdes vai izplūdes atveres;
- regulāri pārbaudiet un iztīriet gaisa filtrus.

Lai uzzinātu katras funkcijas detalizētu aprakstu, skatiet tālvadības **pults instrukciju**.

Citas funkcijas

- **Auto-Restart (Automātiskā atkārtotā palaide)**
Ja ierīcei tiek pārtraukta elektrības padeve, pēc tās atjaunošanas ierīce automātiski ieslēdzas ar iepriekšējiem iestatījumiem.
- **Anti-mildew (Pelējuma novēršana) (atsevišķiem modeļiem)**
Izslēdzot ierīci, kad ir aktivizēti režīmi COOL (DZESĒŠANA), AUTO (COOL) (AUTOMĀTISKI (DZESĒŠANA)) vai DRY (ŽĀVĒŠANA), gaisa kondicionētājs brīdi turpina darboties ļoti zemas jaudas režīmā, lai izžāvētu kondensāta ūdeni un nepieļautu pelējuma veidošanos.
- **Mute Operation (Klusā darbība) (atsevišķiem modeļiem)**
Tālvadības pults pogas LED piespiešana izslēgs displeju, kā arī kondicionētāja zumbieri, kas savukārt nodrošinās komfortablu un klusu vidi.
- **Energy Saving (Enerģijas taupīšana) (tikai invertora tipa modeļiem)**
Uz tālvadības pults piespiediet taustiņu GEAR (PIELĀGOJUMS), lai aktivizētu funkciju Energy Saving (Enerģijas taupīšana). Enerģijas patēriņš tiks pielāgots atbilstoši izvēlētajam GEAR (PIELĀGOJUMS) režīmam. Lūdzu, skatiet tālvadības pults ilustrāciju.
- **Wireless Control (Bezvadu vadība) (atsevišķiem modeļiem)**
Bezvadu vadība nodrošina iespēju vadīt savu gaisa kondicionētāju, izmantojot mobilo tālruni un bezvadu pieslēgumu. USB ierīcei nepieciešamie piekļuves, nomaiņas un apkopes darbi ir jāveic speciālistam.
- **Louver Angle Memory (Aizvara leņķa atmiņa) (atsevišķiem modeļiem)**
Pēc ierīces ieslēgšanas aizvars automātiski ieņems iepriekšējo leņķi.
- **Refrigerant Leakage Detection (Dzesējošās vielas noplūdes atklāšana) (atsevišķiem modeļiem)**
Ja tiek atklāta dzesējošās vielas noplūde, ierīces iekštelpas daļas displejā tiks atainots uzraksts „EC”.

Lai iegūtu detalizētu informāciju par jūsu ierīces paplašināto funkcionalitāti, piemēram, funkciju TURBO (TURBOREŽĪMS) un pašattīrīšanās funkciju, skatiet tālvadības pults instrukciju.

PIEZĪME PAR ILUSTRĀCIJĀM

Šajā instrukcijā ietvertajām ilustrācijām ir vienīgi paskaidrojošs raksturs. Ierīces iekštelpas daļas patiesais izskats var nedaudz atšķirties no faktiskā. Faktiskais izskats ir noteicošais.

Gaisa plūsmas leņķa iestatīšana

• Gaisa plūsmas vertikālā leņķa iestatīšana

Kad ierīce ir ieslēgta, piespiediet pogu **SWING/DIRECT** (SVĀRSTĪBA/VIRZĪBA), lai iestatītu gaisa plūsmas virzienu (vertikālo leņķi).

1. Vienu reizi piespiediet pogu **SWING/DIRECT** (SVĀRSTĪBA/VIRZĪBA), lai aktivizētu aizvaru. Katru reizi piespiežot šo pogu, aizvara leņķis tiks mainīts par 6°. Spiediet pogu tik reizes, cik nepieciešams, lai iestatītu vēlamu gaisa plūsmas virzienu.
2. Lai aktivizētu aizvara nepārtrauktu virzīšanos uz augšu un leju, piespiediet un turiet 3 sekundes piespiestu pogu **SWING/DIRECT** (SVĀRSTĪBA/VIRZĪBA). Lai izslēgtu aizvara automātisko virzīšanos, atkārtoti piespiediet pogu.

• Gaisa plūsmas horizontālā leņķa iestatīšana

Gaisa plūsmas horizontālais leņķis ir jāiestata manuāli. Satveriet novirzītāja stieni (skat. **B attēlu**) un manuāli regulējiet to līdz vēlamajam virzienam.

Atsevišķiem modeļiem gaisa plūsmas horizontālo leņķi ir iespējams iestatīt, izmantojot tālvadības pultī. Skatiet tālvadības **pults instrukciju**.

PIEZĪME PAR AIZVARA LEŅĶIEM

Režimos COOL (DZESĒŠANA) vai DRY (ŽĀVĒŠANA) neiestatiet aizvaru pārāk vertikālā leņķī uz ilgu laiku. To neievērojot, uz aizvara plātnes var kondensēties ūdens, kas pilēs uz grīdas vai mēbelēm (skat. **A attēlu**).

Režimos COOL (DZESĒŠANA) vai HEAT (SILDĪŠANA) pārāk vertikālā leņķī iestatīts aizvars var samazināt ierīces veiktspēju ierobežotās gaisa plūsmas dēļ.

Nepārvietojiet aizvaru ar roku. Šādas rīcības dēļ aizvars var zaudēt sinhronitāti. Ja tā notiek, izslēdziet ierīci un atvienojiet no elektrotīkla uz dažām sekundēm, pēc tam atkārtoti pievienojiet elektrotīklam un ieslēdziet. Tādējādi aizvars tiks atiestatīts.

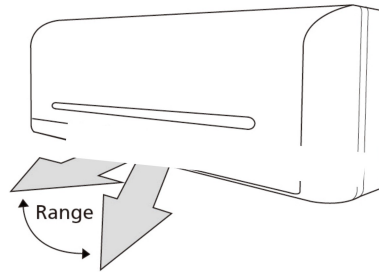

Uzmanību! Neturiet aizvaru pārāk vertikālā leņķī ilgu laiku. Tas var izraisīt ūdens kondensāta pilēšanu uz grīdas un mēbelēm.

A attēls

! UZMANĪBU!

Pirkstus nedrīkst tuvināt/ievietot ierīces gaisa izplūdes un ieplūdes zonās. Ierīces ātrgaitas ventilators var radīt traumas.



Novirzītāja stienis

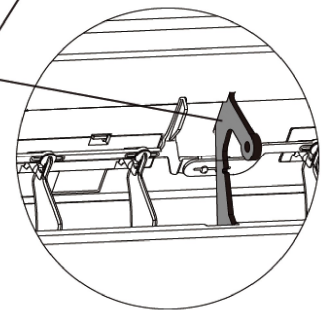

B attēls

Funkcijas SLEEP (MIEGS) darbība

Funkcija SLEEP (MIEGS) tiek izmantota, lai samazinātu enerģijas patēriņu naktsmiera laikā (kad nav nepieciešami tādi paši temperatūras iestatījumi, lai justos komfortabli). Šo funkciju var aktivizēt tikai ar tālvadības pulti.

Piespiediet pogu **SLEEP** (MIEGS), kad dodaties pie naktsmiera. Režīmā COOL (DZESĒŠANA) ierīce pēc 1 stundas paaugstinās temperatūru par 1 °C, un pēc nākamās stundas temperatūra tiks paaugstināta vēl par 1 °C. Režīmā HEAT (SILDĪŠANA) ierīce pēc 1 stundas pazeminās temperatūru par 1 °C, un pēc nākamās stundas temperatūra tiks pazemināta vēl par 1 °C.

Ierīce saglabās no jauna iestatīto temperatūru 6 stundas, pēc tam režīms SLEEP (MIEGS) tiks deaktivizēts un ierīce atgriezīsies pie iepriekšējā darbības režīma, saglabājot temperatūras iestatījumu.

Piezīme. Funkcija SLEEP (MIEGS) nav pieejama režīmos FAN (VENTILATORS) vai DRY (ŽĀVĒŠANA).

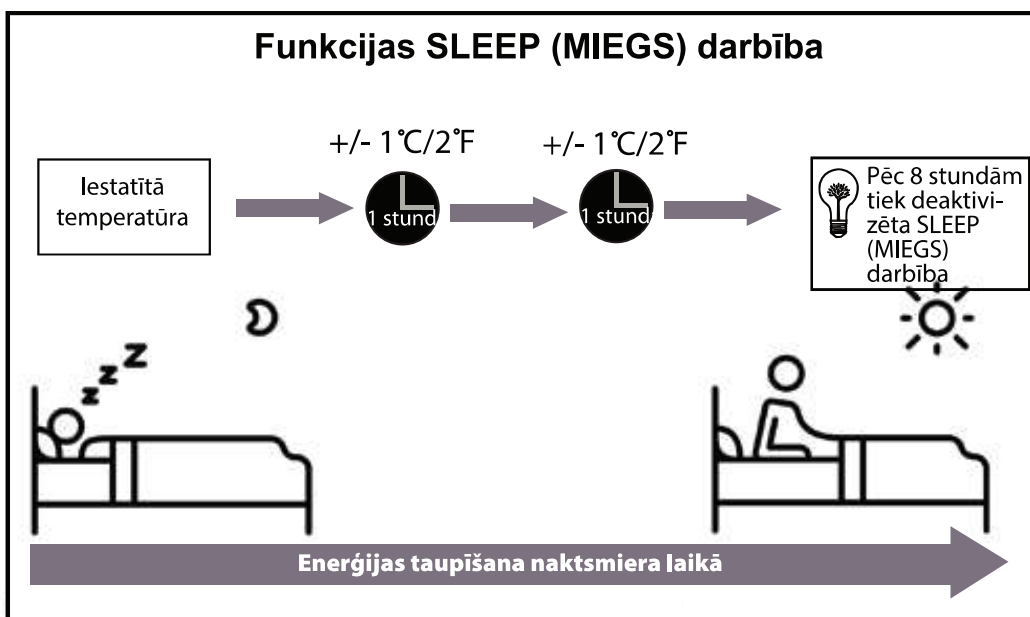

Manuālā vadība (bez tālvadības pults)

2

Ierīces vadība bez tālvadības pults

Situācijā, kad tālvadības pults nedarbojas, ierīci ir iespējams vadīt manuāli, izmantojot pogu **MANUAL CONTROL** (MANUĀLĀ VADĪBA), kas atrodas uz ierīces iekštelpas daļas. Ņemiet vērā, ka manuālā vadība nav ilgtermiņa risinājums. Ierīces vadību ir ieteicams veikt ar tālvadības pulti.

PIRMS MANUĀLĀS VADĪBAS

Pirms manuālās vadības ierīce ir jāizslēdz. Neatveriet ierīces priekšējo paneli tās darbības laikā.

Lai veiktu ierīces vadību manuāli:

1. atveriet ierīces iekštelpas daļas priekšējo paneli;
2. atrodiet **pogu MANUAL CONTROL** (MANUĀLĀ VADĪBA) ierīces labajā pusē;
3. piespiediet **pogu MANUAL CONTROL** (MANUĀLĀ VADĪBA), lai aktivizētu režīmu **FORCED AUTO** (PIESPIEDU AUTOMĀTISKI);
4. piespiediet **pogu MANUAL CONTROL** (MANUĀLĀ VADĪBA) atkārtoti, lai aktivizētu režīmu **FORCED COOLING** (PIESPIEDU DZESĒŠANA);
5. piespiediet **pogu MANUAL CONTROL** (MANUĀLĀ VADĪBA) trešo reizi, lai izslēgtu ierīci.
6. aizveriet priekšējo paneli.

! UZMANĪBU!

Poga **MANUAL CONTROL** (MANUĀLĀ VADĪBA) ir paredzēta tikai testēšanai un vadībai ārkārtas situācijās. Izmantojiet šo režīmu tikai tad, ja tas ir absolūti nepieciešams un tālvadības pults ir pazaudēta. Lai iestatītu standarta darbību, ierīces aktivizēšanai izmantojiet tālvadības pulti.

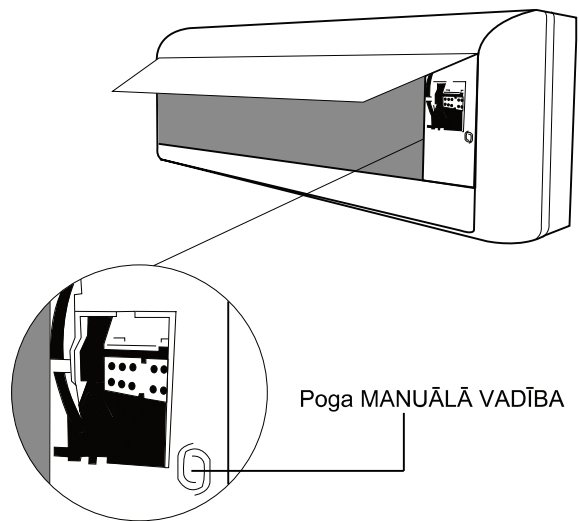

Ierīces iekštelpas daļas tīrīšana



PIRMS TĪRĪŠANAS VAI REMONTA

PIRMS TĪRĪŠANAS VAI REMONTA UZSĀKŠANAS VIENMĒR IZSLĒDZIET GAISA KONDICIONĒŠANAS SISTĒMU UN ATVIENOJIET TO NO ELEKTROTĪKLA.



UZMANĪBU!

Ierīces tīrīšanai izmantojiet tikai mīkstu, sausu drānu. Ja ierīce ir ļoti netīra, tās tīrīšanai varat izmantot siltā ūdenī samitrinātu drānu.

- **Neizmantojiet** ierīces tīrīšanai ķīmiskus līdzekļus vai ķīmiski apstrādātas drānas.
- **Neizmantojiet** ierīces tīrīšanai benzolu, krāsu šķīdinātājus, pulēšanas pulveri vai cita veida šķīdinātājus. Šie līdzekļi var izraisīt plastmasas virsmas plaisāšanu vai deformāciju.
- **Neizmantojiet** priekšējā paneļa tīrīšanai ūdeni, kas ir karstāks par 40 °C. Neievērojot šo norādījumu, panelis var deformēties vai zaudēt krāsu.

Gaisa filtra tīrīšana

Nosprostojušies gaisa filtrs var samazināt ierīces dzesēšanas efektivitāti, kā arī var negatīvi ietekmēt jūsu veselību. Filtrs ir jātīra reizi divās nedēļās.

1. Paceliet ierīces iekštelpas daļas priekšējo paneli.
2. Satveriet izcilni filtra galā, paceliet un izvelciet virzienā uz sevi.
3. Izvelciet filtru.
4. Ja filtram ir pievienots neliels gaisa atsvaidzināšanas filtrs, atvienojiet to no lielā filtra. Notīriet gaisa atsvaidzināšanas filtru ar rokas putekļu sūcēju.
5. Notīriet lielo gaisa filtru ar siltu ziepjūdeni. Izmantot drīkst tikai saudzīgu tīrīšanas līdzekli.

6. Skalojiet filtru tīrā ūdenī, pēc tam nopuriniet lieko ūdens daudzumu.
7. Žāvējiet filtru vēsā, sausā vietā, nepakļaujot tiešai saules staru iedarbībai.
8. Pēc izžūšanas piestipriniet gaisa atsvaidzināšanas filtru pie lielā filtra, tad iebīdīet lielo filtru atpakaļ ierīces iekštelpas daļā.
9. Aizveriet ierīces iekštelpas daļas priekšējo paneli.

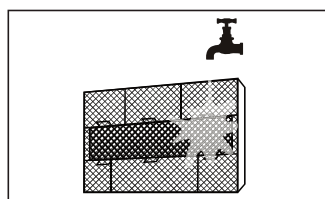
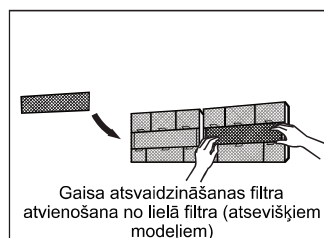
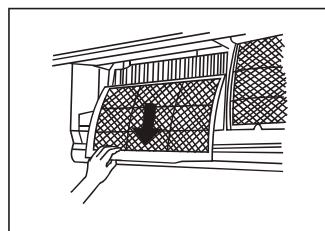
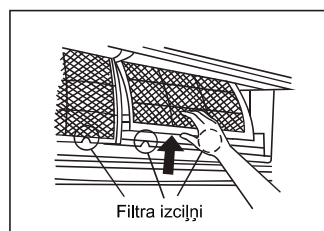

UZMANĪBU!

Pēc ierīces izslēgšanas vismaz 10 minūtes nepieskarities gaisa atsvaidzināšanas (Plasma) filtram.

! UZMANĪBU!

- Pirms filtra nomaiņas vai tīrīšanas izslēdziet ierīci un atvienojiet no elektrotīkla.
- Filtra izņemšanas laikā nepieskarieties ierīces metāla daļām. Asās metāla malas var radīt sagriešanās risku.
- Ierīces iekštelpas daļas iekšpuses tīrīšanai neizmantojiet ūdeni. Ūdens var bojāt izolāciju, kas savukārt var radīt elektriskās strāvas trieciena risku.
- Filtra žāvēšanas laikā nepakļaujiet to tiešai saules staru iedarbībai. Šāda iedarbība var radīt filtra saraušanos.

Atgādinājumi par gaisa filtru (pēc izvēles)**Atgādinājums par gaisa filtra tīrīšanu**

Pēc 240 lietošanas stundām ierīces iekštelpas daļas displejā mirgos uzraksts „CL”. Tas ir atgādinājums par filtra tīrīšanu. Pēc 15 sekundēm ierīces displejā tiks atainota iepriekšējā informācija.

Lai atiestatītu atgādinājumu, uz tālvadības pults 4 reizes piespiediet pogu LED vai arī 3 reizes piespiediet pogu **MANUAL CONTROL** (MANUĀLĀ VADĪBA). Ja jūs neatīstatīsit atgādinājumu, uzraksts „CL” atkal mirgos nākamajā ierīces ieslēgšanas reizē.

Atgādinājums par gaisa filtra nomaiņu

Pēc 2880 lietošanas stundām ierīces iekštelpas daļas displejā mirgos uzraksts „nF.” Tas ir atgādinājums par filtra nomaiņu. Pēc 15 sekundēm ierīces displejā tiks atainota iepriekšējā informācija.

Lai atiestatītu atgādinājumu, uz tālvadības pults 4 reizes piespiediet pogu LED vai arī 3 reizes piespiediet pogu **MANUAL CONTROL** (MANUĀLĀ VADĪBA). Ja jūs neatīstatīsit atgādinājumu, uzraksts „nF” atkal mirgos nākamajā ierīces ieslēgšanas reizē.

! UZMANĪBU!

- Jebkādas ierīces ārtelpas daļas apkopes un tīrīšanas darbus drīkst veikt tikai pilnvarots izplatītājs vai licencēts apkopes un tīrīšanas pakalpojumu sniedzējs.
- Jebkādas ierīces remontdarbus drīkst veikt tikai pilnvarots izplatītājs vai licencēts remontdarbu pakalpojumu sniedzējs.

Apkope – ilgstošas neizmantošanas periods

Ja plānojat ierīci neizmantot ilgstošu laika periodu, rīkojieties šādi:

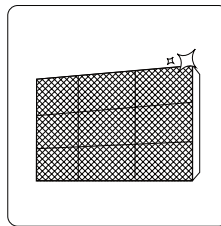

Iztīriet visus filtrus

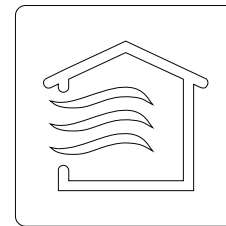

Ieslēdziet funkciju FAN (VENTILATORS) un darbiniet tik ilgi, līdz ierīce pilnībā ir izžuvusi

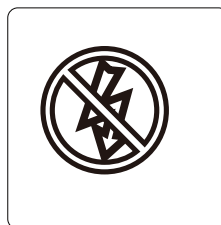

Izslēdziet ierīci un atvienojiet no elektrotīkla

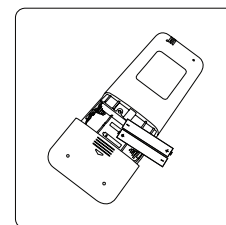

Izņemiet baterijas no tālvadības pults

Apkope – pārbaude pirms sezonas sākuma

Pēc ilgstoša neizmantošanas perioda vai pirms biežas izmantošanas perioda rīkojieties šādi:

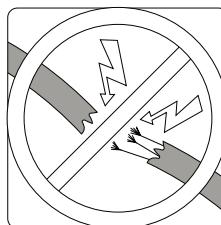

Pārbaudiet, vai vadi nav bojāti

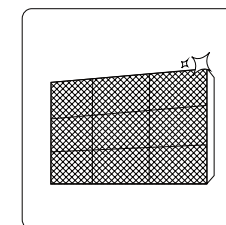

Iztīriet visus filtrus



Pārbaudiet, vai nav noplūžu

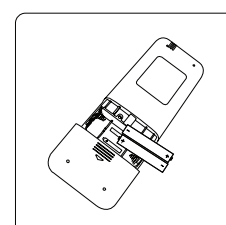

Nomainiet baterijas

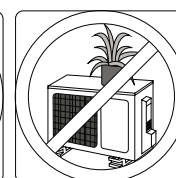
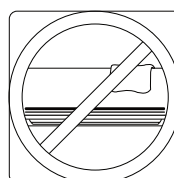

Pārliecinieties, kas nekas nebloķē gaisa ieplūdes un izplūdes atveres

Problēmu novēršana

4

! DROŠĪBAS PASĀKUMI

Ja iestājas JEBKURA no norādītajām situācijām, nekavējoties izslēdziet ierīci!

- Elektrības vads ir bojāts vai neierasti silts
- Jūtama deguma smaka
- Ierīce izdod skaļu un neierastu skaņu
- Izdeg drošinātājs vai bieži nostrādā automātslēdzis
- Ierīcē ielīst vai no tās izlīst ūdens, tajā iekrīt kādi priekšmeti vai no tās izkrīt kādas detaļas

NEMĒGINIET VEIKT LABOŠANU SAVIEM SPĒKIEM! NEKAVĒJOTIES SAZINIETIES AR PILNVAROTU REMONTDARBU PAKALPOJUMU SNIEDZĒJU!

Biežāk sastopamās problēmas

Turpmāk norādītās problēmas nav bojājumi un vairumā gadījumu to novēršanai nav nepieciešams remonts.

Problēma	Iespējamais iemesls
Pēc pogas ON/OFF (IESLĒGŠANA/IZSLĒGŠANA) piespiešanas ierīce neieslēdzas	Ierīcei ir 3 minūšu aizsardzības funkcija, kas pasargā ierīci no pārslodzes. Pēc izslēgšanās ierīci nevar atkārtoti ieslēgt 3 minūtes.
Ierīce pati pārslēdzas no režīma COOL/HEAT (DZESĒŠANA/SILDĪŠANA) uz režīmu FAN (VENTILATORS).	Ierīce var mainīt šo iestatījumu, lai novērstu apledojuma veidošanos uz tās. Pēc temperatūras paaugstināšanās ierīce atsāks darboties iepriekš izvēlētajā režīmā. Ir sasniegta iestatītā temperatūra, pie kuras ierīce izslēdz kompresoru. Kad temperatūra atkal pamainīsies, ierīce turpinās darbību.
Ierīces iekštelpas daļa izdala baltu miglu	Mitros reģionos liela atšķirība starp telpas gaisa un kondicionētā gaisa temperatūru var radīt baltu miglu.
Ierīces iekštelpas un ārtelpas daļa izdala baltu miglu	Ja pēc atkausēšanas ierīce atsāk darbību režīmā HEAT (SILDĪŠANA), atkausēšanas laikā radītā mitruma dēļ var izdalīties balta migla.

Problēma	Iespējamais iemesls
Ierīces iekštelpas daļa rada trokšņus	Aizvaram atgriežoties izejas pozīcijā, var būt dzirdama sīcoša gaisa skaņa.
	Čīkstoša skaņa var rasties pēc tam, kad ierīce ir darbojusies režīmā HEAT (SILDĪŠANA), jo tās plastmasas daļas izplešas un saraujas.
Ierīces iekštelpas un ārtelpas daļa rada trokšņus	Zema šņācoša skaņa darbības laikā: tā ir normāla parādība, ko rada dzesēšanas gāze, kas plūst caur ierīces iekštelpas un ārtelpas daļu.
	Zema šņācoša skaņa sistēmas ieslēgšanas laikā, uzreiz pēc izslēgšanas vai atkausēšanas laikā: tā ir normāla parādība, ko rada dzesēšanas gāze, kas apstājas vai maina plūsmas virzienu.
	Čīkstoša skaņa: normāla plastmasas un metāla detaļu izplešanās un saraušanās temperatūras svārstību ietekmē darbības laikā var radīt čīkstošas skaņas.
Ierīces ārtelpas daļa rada trokšņus	Atkarībā no konkrētā darbības režīma, ierīce radīs dažādas skaņas.
No ierīces iekštelpas un ārtelpas daļas izdalās putekļi	Ilgstošas dīkstāves periodā ierīcē var uzkrāties putekļi, kas izdalīsies pēc ierīces ieslēgšanas. To var mazināt, apsedzot ierīci, kad tā ilgstoši netiek izmantota.
No ierīces izdalās nepatīkama smaka	Ierīce var absorbēt apkārtējās vides smakas, piemēram, no mēbelēm, ēdiena gatavošanas tvaikiem, cigarešu dūmiem u.c. Darbības laikā šīs smakas izdalīsies.
	Ierīces filtrs ir apslējis, tas ir jāiztīra.
Ierīces ārtelpas daļas ventilators nedarbojas	Lai optimizētu ierīces darbību, ierīces ventilatora ātrums tiek regulēts darbības laikā.
Ierīces darbība ir saraustīta, neparedzama, vai arī ierīce nereaģē	Mobilo sakaru torņu un signāla pastiprinātāju signāli var radīt ierīces darbības traucējumus. Šādā gadījumā pamēģiniet turpmāk norādīto: <ul style="list-style-type: none"> • Atvienojiet ierīci no elektrotīkla, pēc tam to atkārtoti pievienojiet elektrotīklam. • Lai atiestatītu darbību, uz tālvadības pults piespiediet pogu ON/OFF (IESLĒGŠANA/IZSLĒGŠANA).

PIEZĪME. Ja problēma saglabājas, sazinieties ar vietējo izplatītāju vai tuvāko klientu apkalpošanas centru. Sniedziet viņiem ierīces darbības traucējumu detalizētu aprakstu, kā arī norādiet savas ierīces modeļa numuru.

Problēmu novēršana

Problēmu rašanās gadījumā pirms sazināšanās ar remontuzņēmumu pārbaudiet zemāk norādīto.

Problēma	Iespējamais iemesls	Risinājums
Slikta dzesēšanas veikspēja	Iestatītā temperatūra var būt augstāka par istabas temperatūru	Pazeminiet iestatīto temperatūru
	Ierīces iekštelpas un ārtelpas daļas siltummainis var būt netīrs	Notīriet attiecīgo siltummaini
	Gaisa filtrs ir netīrs	Izņemiet filtru un iztīriet to atbilstoši norādījumiem
	Ir nosprostota ierīces iekštelpas vai ārtelpas daļas gaisa ieplūdes vai izplūdes atvere	Izslēdziet ierīci, likvidējiet nosprostojumus un ieslēdziet ierīci
	Durvis un logi ir atvērti	Nodrošiniet, lai ierīces darbības laikā visas durvis un logi būtu aizvērti
	Saules gaisma rada pārlietu siltumu	Karstā vai ļoti saulainā laikā aiztaisiet logus un aizkarus
	Istabā ir pārāk daudz siltuma avotu (cilvēki, datori, elektroierīces u.c.)	Samaziniet siltuma avotu skaitu
	Zems dzesējošās vielas līmenis noplūdes vai ilgstošas izmantošanas dēļ	Pārbaudiet, vai nav noplūžu, ja nepieciešams, hermetizējiet un papildiniet dzesējošo vielu
	Aktivizēta funkcija SILENCE (KLUSUMS) (izvēles funkcija)	Funkcija SILENCE (KLUSUMS) var pazemināt ierīces veikspēju, samazinot darba frekvenci. Izslēdziet funkciju SILENCE (KLUSUMS)

Problēma	Iespējamais iemesls	Risinājums
Ierīce nedarbojas	Nav elektrības padeves	Pagaidiet, līdz tiek atjaunota elektrības padeve
	Elektrības padeve ir izslēgta	Ieslēdziet elektrības padevi
	Drošinātājs ir izdedzis	Nomainiet drošinātāju
	Izlādējušās tālvadības pults baterijas	Nomainiet baterijas
	Ir aktivizēta ierīces 3 minūšu aizsardzība	Pagaidiet 3 minūtes pirms ierīces atkārtotas ieslēgšanas
	Taimeris ir aktivizēts	Izslēdziet taimeri
Ierīce pati bieži ieslēdzas un izslēdzas	Sistēmā ir pārāk daudz vai pārāk maz dzesējošās vielas	Pārbaudiet, vai nav noplūžu, uzpildiet sistēmu ar dzesējošo vielu
	Sistēmā iekļuvusi nesaspiežama gāze vai mitrums	Iztukšojiet un uzpildiet sistēmu ar dzesējošo vielu
	Kompresors ir salūzis	Nomainiet kompresoru
	Spriegums ir pārāk augsts vai pārāk zems	Uzstādiet manostatu, lai regulētu spriegumu
Slikta sildīšanas veikspēja	Āra temperatūra ir ļoti zema	Izmantojiet sildīšanas palīgierīci
	Caur durvīm un logiem ieplūst aukstais gaiss	Nodrošiniet, lai ierīces izmantošanas laikā visas durvis un logi būtu aizvērti
	Zems dzesējošās vielas līmenis noplūdes vai ilgstošas izmantošanas dēļ	Pārbaudiet, vai nav noplūžu, ja nepieciešams, hermetizējiet un papildiniet dzesējošo vielu
Turpina mirgot indikatorlampiņas	Ierīce var apturēt darbību vai turpināt drošu darbību. Ja indikatorlampiņas turpina mirgot vai arī atainojas kļūdas kodi, pagaidiet aptuveni 10 minūtes. Problēma var atrisināties pati.	
Ierīces iekštelpas daļas displejā atainojas kļūdas kods:	Ja tā nenotiek, atvienojiet ierīci no elektrotīkla, pēc tam to atkārtoti pievienojiet elektrotīklam. Ieslēdziet ierīci.	
• E0, E1, E2...	Ja problēma saglabājas, atvienojiet ierīci no elektrotīkla un sazinieties ar vietējo izplatītāju vai tuvāko klientu apkalpošanas centru.	
• P1, P2, P3...		
• F1, F2, F3...		

PIEZĪME. Ja problēma saglabājas pēc iepriekš norādīto pārbaužu un diagnostikas veikšanas, nekavējoties izslēdziet ierīci un sazinieties ar pilnvarotu servisa centru.

Eiropas vadlīnijas par utilizēšanu

5

Šī ierīce satur dzesējošo vielu un citus potenciāli bīstamus materiālus. Atbrīvojoties no šīs ierīces, ir jāievēro tiesību aktu prasības par īpašu savākšanu un apstrādi. **Neizmetiet** šo ierīci kopā ar sadzīves atkritumiem vai nešķīrotiem mājsaimniecības atkritumiem.

Atbrīvojoties no šīs ierīces jūs varat vienā no zemāk norādītajiem veidiem.

- Nododiet ierīci šim mērķim paredzētā elektronisko atkritumu savākšanas vietā.
- Jaunas ierīces iegādes laikā tirgotājs bez maksas pieņems veco ierīci.
- Ražotājs bez maksas pieņems veco ierīci.
- Pārdodiet ierīci sertificētiem metāllūžņu savācējiem.

Īpašs paziņojums

Izmetot šo ierīci mežā vai citās vietās brīvā dabā, tiek apdraudēta jūsu veselība, kā arī tiek nodarīts kaitējums apkārtējai videi. Bīstamās vielas var nokļūt gruntsūdeņos un iekļūt pārtikas ķēdē.



GAISA KONDICIONĒTĀJA TĀLVADĪBAS PULTS INSTRUKCIJA

Pateicamies, ka esat iegādājušies mūsu gaisa kondicionētāju. Pirms uzsākt ierīces lietošanu, lūdzu, rūpīgi iepazīstieties ar lietošanas instrukciju. Saglabājiet šo instrukciju turpmākai atsaucei.

SATURS

Tālvadības pults specifikācijas	157
Funkciju pogas	158
Tālvadības pults lietošana.....	159
Tālvadības pults LCD displeja indikatori	160
Pamatfunkciju lietošanas princips	161
Papildfunkciju lietošanas princips	169

PIEZĪME.

- Šajā instrukcijā ir atainots standarta modeļa pogu izvietojums, kas var atšķirties no jūsu faktiskā modeļa. Noteicošais ir faktiskais izkārtojums.
- Visas aprakstītās funkcijas izpilda ierīce. Ja ierīce nav aprīkota ar kādu no funkcijām, piespiežot attiecīgo pogu uz tālvadības pults, šī funkcija netiks izpildīta.
- Ja pastāv lielas atšķirības starp tālvadības pults ilustrācijām un „LIETOŠANAS INSTRUKCIJAS” funkciju aprakstu, tad noteicošā ir „LIETOŠANAS INSTRUKCIJA”.

Tālvadības pults specifikācijas

Modelis	RG58F1(2H)/BGEF, RG58F1(2H)/BGEFU1
Nominālais spriegums	3,0 V (sauso elementu baterijas R03/LR03 x 2)
Signāla uztveršanas rādiuss	8 m
Darbības vide	-5 °C ~ 60 °C

PIEZĪME.

Ierīce var atbilst vietējiem valsts noteikumiem.

- Kanādā tā atbilst CAN ICES-3(B)/NMB-3(B).
- ASV šī ierīce atbilst Federālās komunikāciju komisijas noteikumu 15. daļai. Ierīces darbība ir pakļauta šiem diviem noteikumiem:
 - (1) šī ierīce nedrīkst izraisīt kaitīgus traucējumus;
 - (2) šai ierīcei ir jāuztver jebkādi saņemtie traucējumi, tostarp tādi, kas var izraisīt nevēlamu darbību.

Šis aprīkojums ir pārbaudīts un saskaņā ar Federālās komunikāciju komisijas noteikumu 15. daļu atbilst B klases digitālās ierīces prasībām. Šīs prasības ir izstrādātas, lai mājsaimniecības ierīcēm nodrošinātu pieņemamu aizsardzību pret kaitīgiem traucējumiem. Šis aprīkojums rada un izmanto augstfrekvences enerģiju, kā arī var to izstarot, un, ja tas netiek uzstādīts un izmantots saskaņā ar instrukcijām, var radīt kaitīgus traucējumus radiosakaru ierīcēm. Taču nav iespējams garantēt, ka traucējumi neradīsies pareizas uzstādīšanas gadījumā. Ja šis aprīkojums rada kaitīgus traucējumus radio vai televīzijas signālu uztveršanā, ko ir iespējams noteikt, izslēdzot un ieslēdzot aprīkojumu, iesakām lietotājam mēģināt novērst traucējumus, izmantojot kādu no šīm metodēm:

- pavērsiet uztvērējantenu citā virzienā vai pārvietojiet to citā vietā;
- palieliniet attālumu starp aprīkojumu un uztvērējierīci;
- pievienojiet aprīkojumu kontaktligzdai, kas ir pieslēgta citai elektrības ķēdei nekā uztvērējierīce;
- konsultējieties ar izplatītāju vai pieredzējušu radio/televīzijas uztveres ierīču tehniķi, lai saņemtu palīdzību;
- izmaiņas vai modifikācijas, kuras nav apstiprinājusi par atbilstību atbildīgā puse, var pārtraukt lietotāja tiesības izmantot aprīkojumu.

Funkciju pogas

Pirms savas jaunās gaisa kondicionēšanas ierīces lietošanas uzsākšanas iepazīstieties ar tās tālvadības pults darbību. Šeit sniegtā informācija ir īss tālvadības pults darbības apraksts. Lai iegūtu gaisa kondicionētāja vadības instrukcijas, skatiet šīs rokasgrāmatas sadaļu **Pamatfunkciju/papildfunkciju lietošanas princips**.

PIEZĪME. Ja jūsu iegādātā ierīce ir paredzēta vienīgi gaisa dzesēšanai, lūdzu, neizmantojiet režīmu HEAT (SILDĪŠANA). Ierīce, kas ir paredzēta vienīgi gaisa dzesēšanai, neatbalsta sildīšanas režīmu.

① IESLĒGŠANA/IZSLĒGŠANA

Paredzēta ierīces ieslēgšanai vai izslēgšanai.

Regulēt ^

Paredzēta temperatūras iestatījuma palielināšanai ar 0,5 °C soli. Turiet šo pogu piespiestu, lai palielinātu temperatūru ar 1 °C soli. Maksimālais temperatūras iestatījums ir 30 °C.

VENTILATORA ĀTRUMS

Paredzēta ventilatora ātruma iestatīšanai šādā secībā:

**AU% 100% 80%
60% 40% 20%.**

Piespiediet pogu Adjust (Regulēt) ^ vai v, lai attiecīgi palielinātu/samazinātu ventilatora ātrumu ar 1% soli.

Regulēt v

Paredzēta temperatūras iestatījuma samazināšanai ar 0,5 °C soli. Turiet šo pogu piespiestu, lai samazinātu temperatūru ar 1 °C soli. Minimālais temperatūras iestatījums ir 16 °C.

Poga EKO/PIELĀGOJUMS

Paredzēta funkcijas ECO (EKO) aktivizēšanai un deaktivizēšanai. Piespiediet un turiet šo pogu piespiestu 2 sekundes, lai aktivizētu funkciju GEAR (PIELĀGOJUMS).

REŽĪMS

Paredzēta darbības režīmu pārslēgšanai šādā secībā:

**AUTO (AUTOMĀTISKI) COOL (DZESĒŠANA)
DRY (ŽĀVĒŠANA) HEAT (SILDĪŠANA)
FAN (VENTILATORS)**

Poga

Paredzēta aizvara kustības aktivizēšanai un deaktivizēšanai. Piespiediet šo pogu, lai automātiski tiktu pacelts un nolaists horizontālais aizvars. Turiet šo pogu piespiestu 2 sekundes, lai vertikālais aizvars automātiski tiktu pagriezts pa kreisi un pa labi.

Poga IESTATĪŠANA

Paredzēta darbības funkciju pārslēgšanai šādā secībā:

Taimeris ieslēgts (ON)
Taimeris izslēgts (OFF)

Miegs (S)

Turborežīms (T)

Svaigums (F)

Sekošana (S)

Pašattīrīšanās (C)

Izvēlētais simbols mirgos displejā. Lai apstiprinātu funkciju, piespiediet pogu ^ vai v.

VENTILATORA ĀTRUMS

Paredzēta ventilatora ātruma iestatīšanai šādā secībā:

**AU% 20% 40%
60% 80% 100%.**

Piespiediet pogu Adjust (Regulēt) ^ vai v, lai attiecīgi palielinātu/samazinātu ventilatora ātrumu ar 1% soli.

Poga

Paredzēta ierīces iekštelpas daļas LED displeja un gaisa kondicionētāja zūmmera ieslēgšanai un izslēgšanai, tādējādi radot komfortablu un klusu vidi. Šajā režīmā, mainot režīmus, temperatūras, ātruma vai citus iestatījumus, displejs izgaismosies 10 sekundes.

Tālvadības pults lietošana

JA NEESAT PĀRLIECINĀTI, KĀDAM NOLŪKAM PAREDZĒTA FUNKCIJA

Skatiet šīs rokasgrāmatas sadaļas **Pamatfunkciju lietošanas princips** un **Papildfunkciju lietošanas princips**, lai iegūtu pilnīgu gaisa kondicionētāja vadības aprakstu.

ĪPAŠA PIEZĪME

- Jūsu ierīces pogu izvietojums var nedaudz atšķirties no atainotajiem piemēriem.
- Ja ierīces iekšējai daļai nav aprīkota ar kādu konkrētu funkciju, uz tālvadības pults piespiežot šīs funkcijas pogu, tā netiks aktivizēta.

BATERIJU IEVIETOŠANA UN NOMAĪŅA

Jūsu gaisa kondicionētāja ierīces komplektācijā ietilpst divas AAA baterijas. Pirms tālvadības pults lietošanas, ievietojiet tajā baterijas.

1. Atvienojiet tālvadības pults aizmugures pārsegu, atverot bateriju nodalījumu.
2. Ievietojiet nodalījumā baterijas tā, lai bateriju (+) un (-) gals sakristu ar bateriju nodalījumā norādītajiem simboliem.
3. No jauna pievienojiet aizmugures pārsegu.

TĀLVADĪBAS PULTS TURĒTĀJA UZSTĀDĪŠANA

Tālvadības pulti ir iespējams piestiprināt pie sienas vai statīva, izmantojot īpaši tam paredzētu turētāju.

1. Pirms tālvadības pults uzstādīšanas pārbaudiet, vai gaisa kondicionētājs pareizi uztver signālus.
2. Pieskrūvējiet turētāju pie virsmas, izmantojot divas skrūves, vai vienkārši novietojiet to uz galda.
3. Ievietojiet tālvadības pulti turētājā.

! PIEZĪMES PAR BATERIJĀM

Lai nodrošinātu optimālu produkta darbību:

- nelietojiet vienlaikus lietotas un jaunas baterijas vai dažāda veida baterijas;
- neatstājiet baterijas ierīcē, ja neplānojat ierīci izmantot ilgāk nekā 2 mēnešus.



BATERIJU LIKVIDĒŠANA

Neizmetiet baterijas mājsaimniecības atkritumos! Skatiet vietējos likumus, lai iegūtu informāciju par pareizu bateriju likvidēšanu.

TĀLVADĪBAS PULTS LIETOŠANAS PADOMI

- Lietojot tālvadības pulti, attālums starp pulti un ierīci nedrīkst būt lielāks par 8 metriem.
- Uztverot tālvadības signālu, ierīce iepīkstēsies.
- Aizkari, cita veida materiāli un tieši saules stari var traucēt infrasarkanā staru uztvērējam saņemt signālu.
- Izņemiet no tālvadības pults baterijas, ja tā netiks izmantota ilgāk nekā 2 mēnešus.
- Uzmanieties, lai tālvadības pultī neiekļūtu šķidrums.
- Ja uz tālvadības pults signālu reaģē citas elektroierīces, novietojiet tās citā vietā vai konsultējieties ar vietējo tirdzniecības pārstāvi.

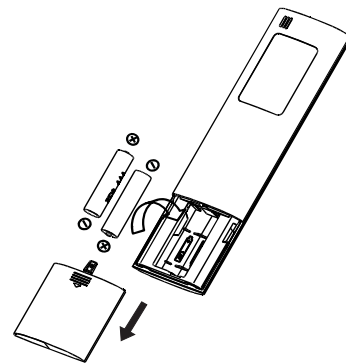

Lai ievietotu baterijas, atvienojiet aizmugures pārsegu.

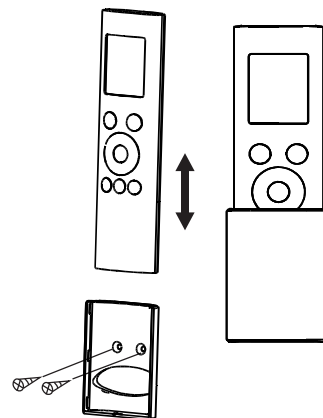

Tālvadības pults LCD displeja indikatori

Piezīme.

Visi attēlā atainotie indikatori ir paredzēti kā uzskates līdzeklis. Faktiskās darbības laikā displejā ir redzami tikai ar aktivizētajām funkcijām saistītie simboli.

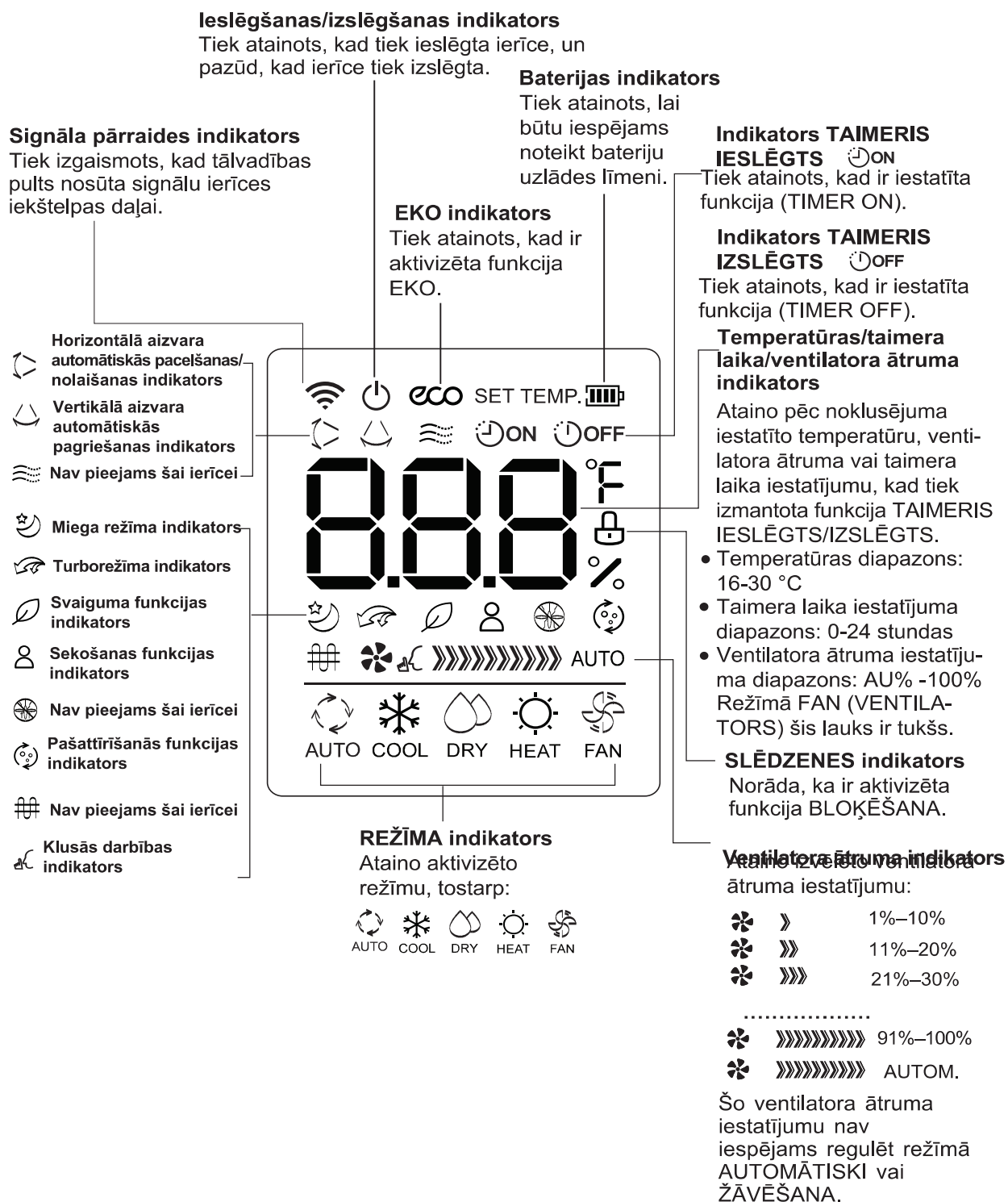

LATVIJAS

Pamatfunkciju lietošanas princips

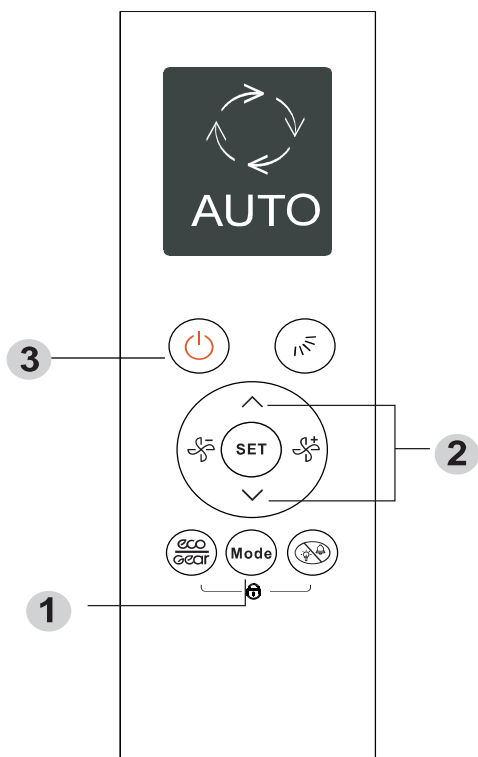

TEMPERATŪRAS IESTATĪŠANA

Ierīces darba temperatūras diapazons ir 16-30 °C. Iestatītās temperatūras vērtību jūs varat palielināt vai samazināt ar 0,5 °C soli.

Režims AUTOMĀTISKI

Režīmā **AUTOMĀTISKI**, vadoties pēc nepieciešamās temperatūras, ierīce automātiski iestātīs režīmu **DZESĒŠANA**, **VENTILATORS**, **SILDĪŠANA** vai **ŽĀVĒŠANA**.

1. Piespiediet pogu **REŽĪMS**, lai izvēlētos režīmu **AUTOMĀTISKI**.
2. Iestatiet vēlamo temperatūru, izmantojot pogu **Temperatūra ^** vai **Temperatūra v**.
3. Piespiediet pogu **IESLĒGŠANA/IZSLĒGŠANA**, lai ieslēgtu ierīci.

PIEZĪME. Režīmā **AUTOMĀTISKI** nav iespējams iestatīt iestatījumu **FVENTILATORA ĀTRUMS**.

Režims DZESĒŠANA

1. Piespiediet pogu **REŽĪMS**, lai izvēlētos režīmu **DZESĒŠANA**.
2. Iestatiet vēlamo temperatūru, izmantojot pogu **Temperatūra ^** vai **Temperatūra v**.
3. Piespiediet pogu **VENTILATORS** kopā ar pogu **Temperatūra ^** vai **Temperatūra v**, lai iestatītu ventilatora ātrumu diapazonā no Au% līdz 100%.
4. Piespiediet pogu **IESLĒGŠANA/IZSLĒGŠANA**, lai ieslēgtu ierīci.

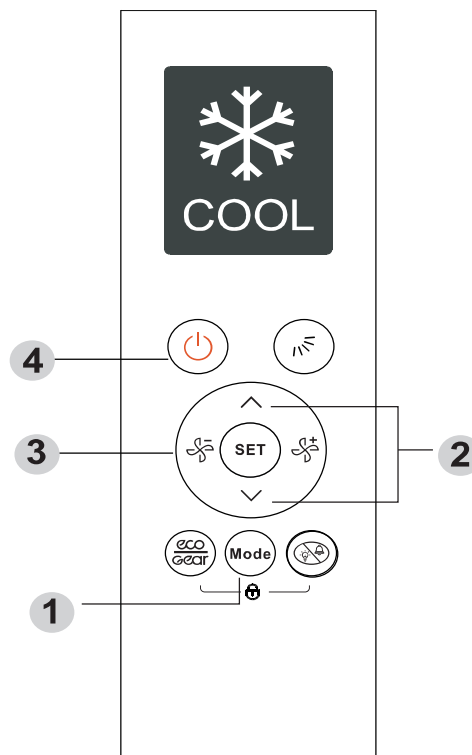

Pamatfunkciju lietošanas princips

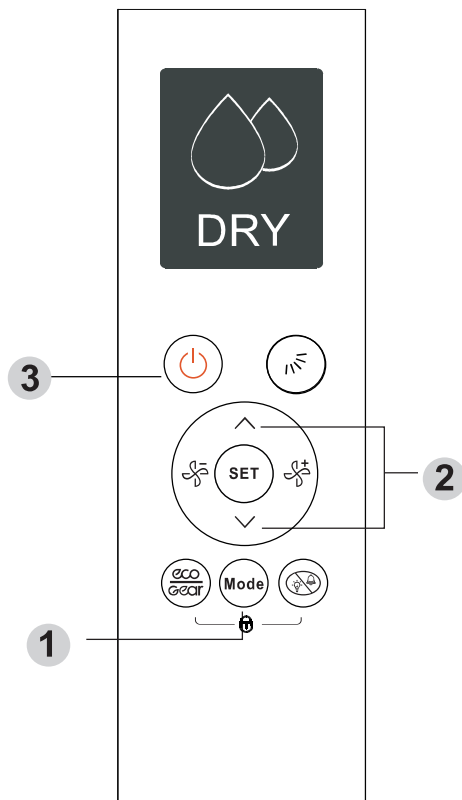

Režims FAN (VENTILATORS)

1. Piespiediet pogu **REŽĪMS**, lai izvēlētos režīmu VENTILATORS.
2. Piespiediet pogu **VENTILATORS** kopā ar pogu **Temperatūra ▲** vai **Temperatūra ▼**, lai iestatītu ventilatora ātrumu diapazonā no Au% līdz 100%.
3. Piespiediet pogu **IESLĒGŠANA/IZSLĒGŠANA**, lai ieslēgtu ierīci.

PIEZĪME. Režīmā VENTILATORS nav iespējams iestatīt temperatūru. Tādēļ tālvadības pults LCD displejā netiks atainota temperatūra.

Režims ŽĀVĒŠANA

1. Piespiediet pogu **REŽĪMS**, lai izvēlētos režīmu **ŽĀVĒŠANA**.
2. Iestatiet vēlamo temperatūru, izmantojot pogu **Temperatūra ▲** vai **Temperatūra ▼**.
3. Piespiediet pogu **IESLĒGŠANA/IZSLĒGŠANA**, lai ieslēgtu ierīci.

PIEZĪME. Režīmā ŽĀVĒŠANA nav iespējams regulēt iestatījumu **VENTILATORA ĀTRUMS**.

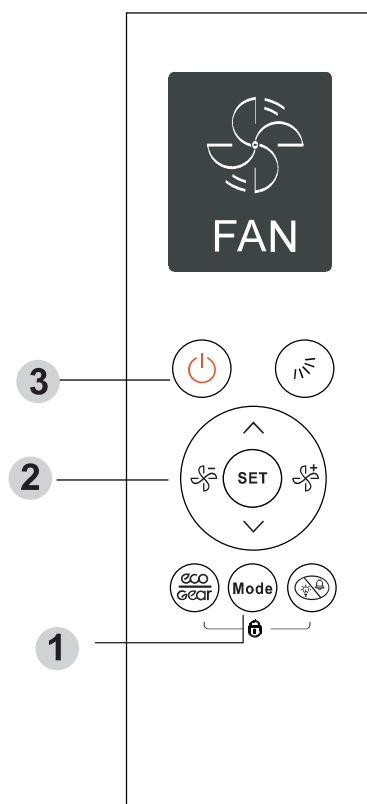

Pamatfunkciju lietošanas princips

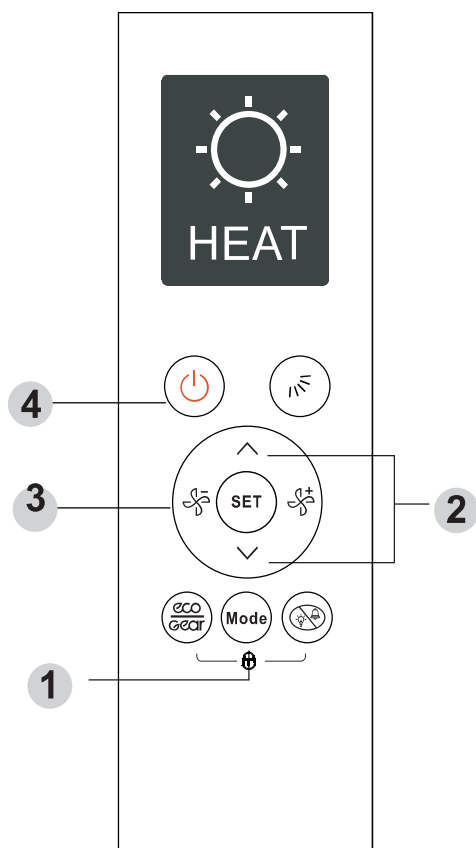

Režīms **SILDĪŠANA**

1. Piespiediet pogu **REŽĪMS**, lai izvēlētos režīmu **SILDĪŠANA**.
2. Iestatiet vēlamo temperatūru, izmantojot pogu **Temperatūra ^** vai **Temperatūra v**.
3. Piespiediet pogu **VENTILATORS** kopā ar pogu **Temperatūra ^** vai **Temperatūra v**, lai iestatītu ventilatora ātrumu diapazonā no Au% līdz 100%.
4. Piespiediet pogu **IESLĒGŠANA/IZSLĒGŠANA**, lai ieslēgtu ierīci.

PIEZĪME. Pazeminoties āra gaisa temperatūrai, var tikt ietekmēta funkcijas **SILDĪŠANA** sniegums. Šādos gadījumos mēs iesakām izmantot kondicionētāju kopā ar citām apsildes ierīcēm.





Funkcijas TAIMERIS iestatīšana

Jūsu gaisa kondicionētājs ir aprīkots ar divām taimera funkcijām:

- TAIMERIS IESLĒGTS — paredzēta, lai iestatītu taimera laiku, kuram beidzoties automātiski ieslēdzas ierīce;
- TAIMERIS IZSLĒGTS — paredzēta, lai iestatītu taimera laiku, kuram beidzoties automātiski izslēdzas ierīce.

Funkcija TAIMERIS IESLĒGTS

Funkcija TAIMERIS IESLĒGTS sniedz jums iespēju iestatīt laika periodu, kuram beidzoties tiek automātiski ieslēgta ierīce, piemēram, kad jūs atgriežaties no darba.

1. Spiediet pogu **IESTATĪŠANA**, līdz tiek atainots un sāk mirgot indikators „ ON” (Taimeris ieslēgts). Pēc noklusējuma displejā tiks atainots laika periods, ko lietojāt iepriekš, un simbols „h” (stundas).
Piezīme. Šis skaitlis apzīmē laika vienību, sākot no pašreizējā laika, kad jūs vēlaties, lai tiktu ieslēgta ierīce.
Piemēram, ja jūs iestatāt funkciju TAIMERIS IESLĒGTS uz 2,5 stundām, ekrānā parādās simbols „2.5h”, kas nozīmē, ka ierīce tiks ieslēgta pēc 2,5 stundām, sākot no šī brīža.
2. Atkārtoti piespiediet pogu Temperatūra  vai Temperatūra , lai iestatītu laiku, kad jūs vēlaties, lai tiktu ieslēgta ierīce.
3. Nogaidiet 3 sekundes, un tiks aktivizēta funkcija TAIMERIS IESLĒGTS. Jūsu digitālais displejs atgriezīsies pie temperatūras rādījuma. Displejā joprojām tiek atainots indikators „ ON”, un ir aktivizēta šī funkcija.

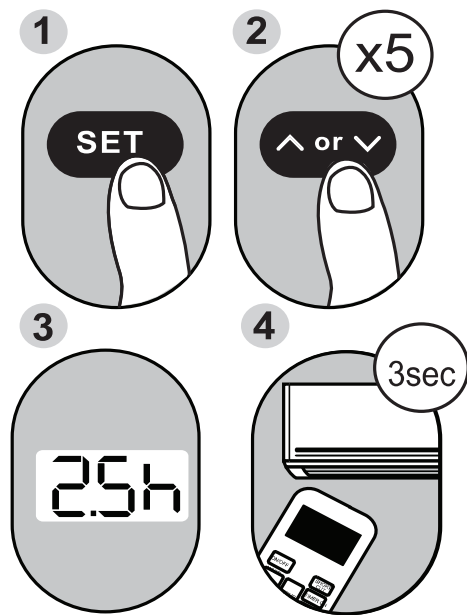

Piemērs: laika iestatīšana, lai ierīce tiktu ieslēgta pēc 2,5 stundām.

Funkcija TAIMERIS IZSLĒGTS
Funkcija TAIMERIS IZSLĒGTS sniedz jums iespēju iestatīt laika periodu, kuram beidzoties tiek automātiski izslēgta ierīce, piemēram, kad jūs mostaties.

1. Spiediet pogu **IESTATĪŠANA**, līdz tiek atainots un sāk mirgot indikators „OFF” (Taimeris izslēgts). Pēc noklusējuma displejā tiks atainots laika periods, ko lietojāt iepriekš, un simbols „h” (stundas). **Piezīme.** Šis skaitlis apzīmē laika vienību, sākot no pašreizējā laika, kad jūs vēlaties, lai tiktu izslēgta ierīce.
Piemēram, ja jūs iestatāt funkciju TAIMERIS IZSLĒGTS uz 5 stundām, ekrānā parādās simbols „5.0h”, kas nozīmē, ka ierīce tiks izslēgta pēc 5 stundām, sākot no šī brīža.
2. Atkārtoti piespiediet pogu Temperatūra ^ vai Temperatūra v, lai iestatītu laiku, kad jūs vēlaties, lai tiktu ieslēgta ierīce.
3. Nogaidiet 3 sekundes, un tiks aktivizēta funkcija TAIMERIS IZSLĒGTS. Jūsu digitālais displejs atgriezīsies pie temperatūras rādījuma. Displejā joprojām tiek atainots indikators „OFF”, un ir aktivizēta šī funkcija.

PIEZĪME. Iestatot funkciju TAIMERIS IESLĒGTS vai TAIMERIS IZSLĒGTS uz laiku līdz 10 stundām, katru reizi piespiežot pogu, atliktais laiks tiek palielināts ar 30 minūšu soli. Iestatot funkciju uz laiku no 10 līdz 24 stundām, atliktais laiks tiek palielināts ar 1 stundas soli. Pēc 24 stundu rādījuma taimeris atgriezīsies pie nulles rādījuma.
Lai deaktivizētu šīs funkcijas, iestatiet taimera laiku uz „0.0h”.

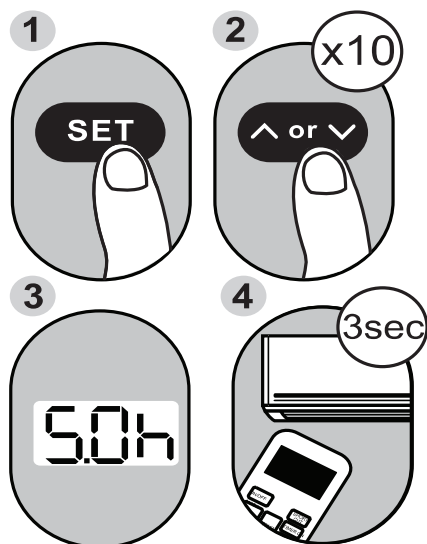

Piemērs: laika iestatīšana, lai ierīce tiktu izslēgta pēc 5 stundām.

Vienlaicīga funkciju TAIMERIS IESLĒGTS un TAIMERIS IZSLĒGTS iestatīšana

Iegaumējiet, ka laika periodi, kas tiek iestatīti abām funkcijām, darbojas no pašreizējā brīža. Piemēram, ja pulkstenis patlaban ir 13:00, un Jūs vēlaties, lai ierīce tiktu automātiski ieslēgta pulksten 19:00. Jūs vēlaties, lai ierīce darbotos 2 stundas un tad 21:00 automātiski izslēdzas.

Veiciet šīs darbības:

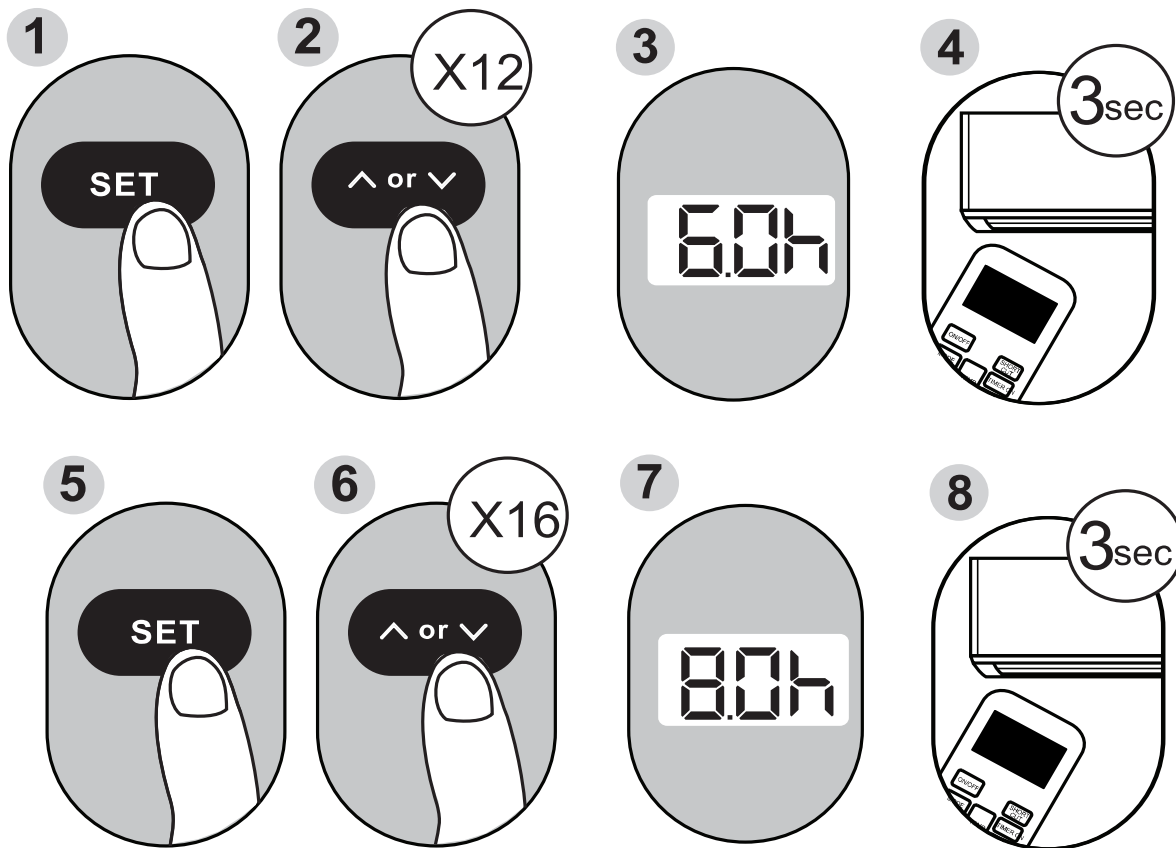

Piemērs: ierīces ieprogrammēšana, lai tā automātiski ieslēgtos pēc 6 stundām, darbotos 2 stundas un tad izslēgtos (skat. attēlu zemāk).

Tālvadības pults rādījums



Taimeris ir iestatīts tā, lai ierīce IESLĒGTOS pēc 6 stundām, sākot no pašreizējā brīža.



Taimeris ir iestatīts tā, lai ierīce IZSLĒGTOS pēc 8 stundām, sākot no pašreizējā brīža.

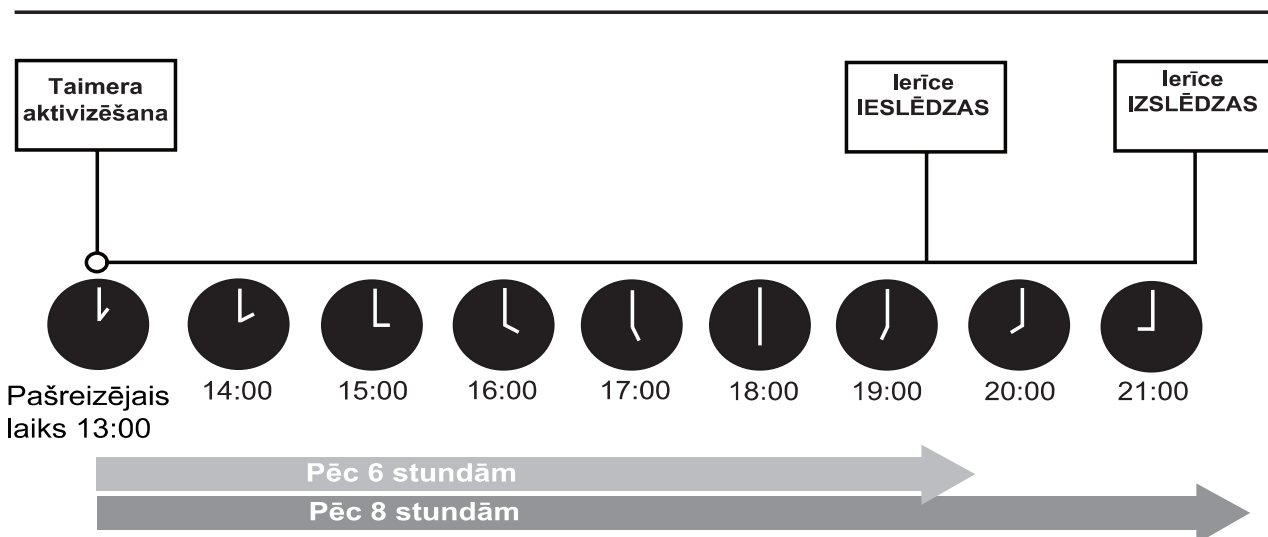

LATVIJAS

Papildfunkciju lietošanas princips

Funkcija MIEGS (☾)

Funkcija MIEGS tiek izmantota, lai samazinātu enerģijas patēriņu naktsmiera laikā (kad nav nepieciešami tādi paši temperatūras iestatījumi, lai justos komfortabli). Šo funkciju var aktivizēt tikai ar tālvadības pultī.

Lai iegūtu plašāku informāciju par šo funkciju, lasiet LIETOŠANAS INSTRUKCIJU sadaļu „Funkcijas MIEGS darbība”.

Piezīme. Funkcija MIEGS nav pieejama režīmos VENTILATORS un ŽĀVĒŠANA.

Funkcija TURBOREŽĪMS (↻)

Funkcija TURBOREŽĪMS palielina ierīces darba jaudu, lai iespējami īsākā laikā nodrošinātu jūsu iestatīto temperatūru.

- Iestatot funkciju TURBOREŽĪMS režīmā DZESĒŠANA, ierīce, lai uzsāktu dzesēšanas procesu, pūtīs vēso gaisu, izmantojot spēcīgāko gaisa plūsmas iestatījumu.
- Iestatot funkciju TURBOREŽĪMS režīmā SILDĪŠANA, ierīce, lai uzsāktu sildīšanas procesu, pūtīs silto gaisu, izmantojot spēcīgāko gaisa plūsmas iestatījumu.

Funkcija SVAIGUMS (🍃) (pēc izvēles)

Izvēloties funkciju SVAIGUMS, tiek aktivizēts jonizators/plazmas putekļu savācējs (atkarībā no modeļa), tādējādi palīdzot likvidēt ziedputekšņus un gaisa piesārņojumu.

Funkcija SEKOŠANA (👤) (pēc izvēles)

Funkcija SEKOŠANA ļauj tālvadības pultij noteikt temperatūru tās pašreizējā atrašanās vietā un ik pēc 3 minūtēm nosūtīt šo datu signālu gaisa kondicionētājam. Izmantojot režīmu AUTO (AUTOMĀTISKI), COOL (DZESĒŠANA) vai HEAT (SILDĪŠANA), temperatūras noteikšana ar tālvadības pults starpniecību (nevis ar paša kondicionētāja iekštelpas daļas starpniecību) ļaus gaisa kondicionētājam optimizēt telpas vides temperatūru un nodrošināt jums maksimālu komfortu.

Funkcija PAŠATTĪRĪŠANĀS (🌀) (pēc izvēles)

Gaisā esošās baktērijas vairojas mitrumā, kas kondensējas ap ierīces siltummaiņi. Regulāri lietojot ierīci, lielākā daļa šī mitruma no ierīces iztvaiko. Aktivizējot funkciju **PAŠATTĪRĪŠANĀS**, jūsu ierīce automātiski veiks pašattīrīšanos. Pēc tīrīšanas procesa beigām ierīce automātiski izslēgsies. Funkciju **PAŠATTĪRĪŠANĀS** varat lietot, cik bieži vien vēlaties.

Piezīme. Šo funkciju ir iespējams aktivizēt vienīgi režīmos DZESĒŠANA un ŽĀVĒŠANA.

PIEZĪME.

- Piespiediet pogu IESTATĪŠANA. Attiecīgajā displeja zonā sāk mirgot izvēlētas funkcijas indikators. Piespiediet pogu Temperatūra ^ vai Temperatūra v, lai apstiprinātu izvēli. Displejā joprojām tiek atainots attiecīgais indikators, un ir aktivizēta šī funkcija.
- Lai deaktivizētu izvēlēto funkciju, vienkārši veiciet iepriekš norādītās darbības.

Vienlaikus piespiediet un 3 sekundes turiet piespiestas pogas ^ un v, lai nomainītu temperatūras mērvienību no °C uz °F un otrādi.

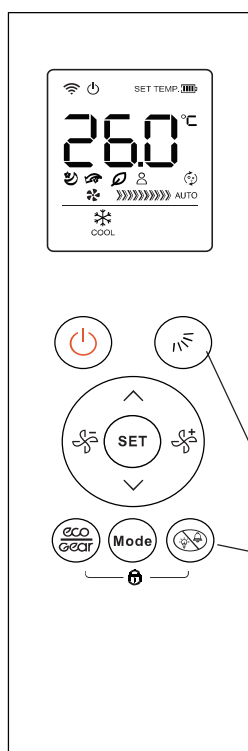

Papildfunkciju lietošanas princips

Funkcija EKO/PIELĀGOJUMS ()

PIEZĪME. Šī funkcija ir pieejama vienīgi režīmā DZESĒŠANA.

- Piespiediet pogu EKO/PIELĀGOJUMS, lai aktivizētu energoefektīvo režīmu sekojošā secībā: **ECO** → **GEAR(75%)** → **GEAR(50%)** → **Iepriekšējais izvēlētais režīms** → **ECO** → ...

EKO darbība

- Dzesēšanas režīmā piespiežot šo pogu, tālvadības pulsts automātiski noregulēs temperatūras iestatījumu uz 24 °C (taču vienīgi gadījumā, ja iestatītās temperatūras vērtība ir zemāka par 24 °C) un ventilatora ātruma iestatījumu uz Auto (Automātisks), lai taupītu enerģiju. Ja iestatītā temperatūra pārsniedz 24 °C, piespiežot pogu EKO, sistēma pārslēgs ventilatora ātruma iestatījumu uz Automātisks, temperatūras iestatījumus atstājot nemainīgus.

PIEZĪME.

- Piespiežot pogu IESLĒGŠANA/IZSLĒGŠANA, mainot darbības režīmu vai iestatot temperatūras vērtību zem 24 °C, tiek pārtraukta funkcijas EKO darbība.
- Izmantojot funkciju EKO, temperatūras iestatījuma vērtībai ir jābūt vismaz 24 °C, pretējā gadījumā var netikt nodrošināta pietiekama dzesēšana. Ja nejutaties komfortabli, vienkārši vēlreiz piespiediet pogu EKO, un režīms tiks izslēgts.



PIELĀGOJUMS darbība

- Piespiediet šo pogu, lai aktivizētu energoefektīvo režīmu sekojošā secībā:
75% (elektroenerģijas patēriņš nepārsniedz 75%);
↓
50% (elektroenerģijas patēriņš nepārsniedz 50%);
↓
● Iepriekšējais izvēlētais režīms
Šī funkcija ir pieejama vienīgi režīmā DZESĒŠANA.
- Aktivizējot PIELĀGOJUMS darbību, tālvadības pulsts displejā pārmaiņus tiek atainota elektroenerģijas patēriņa vērtība un iestatītā temperatūra.

Funkcija KLUSUMS

Lai aktivizētu/deaktivizētu režīmu **KLUSUMS**, 2 sekundes turiet piespiestu pogu VENTILATORA ĀTRUMS (). Tā kā kompresors darbosies minimālajā frekvencē, var tikt samazināta dzesēšanas un sildīšanas jauda (attiecas vienīgi uz gaisa kondicionētājiem, kuri ir aprīkoti ar funkciju KLUSUMS).

Funkcija BLOĶĒŠANA

Lai nobloķētu vai atbloķētu tastatūru, 1 sekundi vienlaicīgi turiet piespiestas pogas  un  .

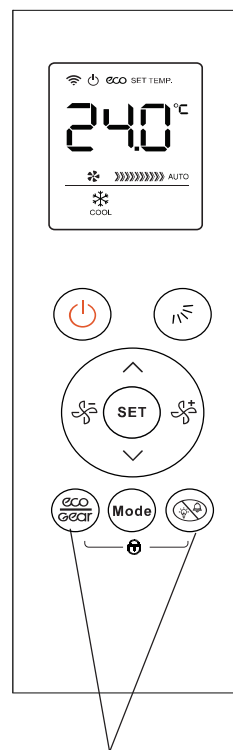

Turiet vienlaicīgi piespiestas, lai aktivizētu funkciju BLOĶĒŠANA.

Funkcija FP

Ja gaisa kondicionētājam ir aktivizēts sildīšanas režīms un ir iestatīta 16 °C temperatūra, 2 sekunžu laikā divas reizes piespiežot pogu  , tiek aktivizēta sildīšana 8 °C temperatūrai. Ierīces iekštelpu daļas displejā tiek atainots simbols „FP”.

Ierīces uzlabošanas nolūkos tās konstrukcija un raksturlielumi var tikt izmainīti bez iepriekšēja brīdinājuma. Detalizētākas informācijas iegūšanai sazinieties ar tirdzniecības pārstāvniecību vai ražotāju.
